

NIEUW

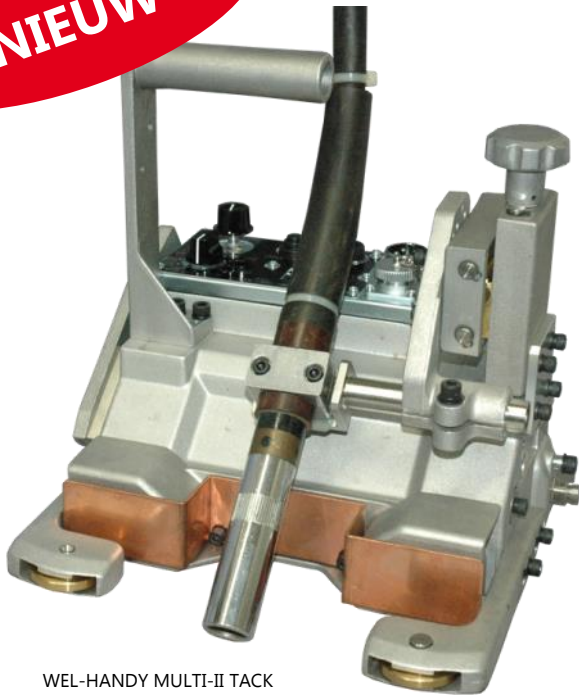

WEL-HANDY MULTI-II TACK

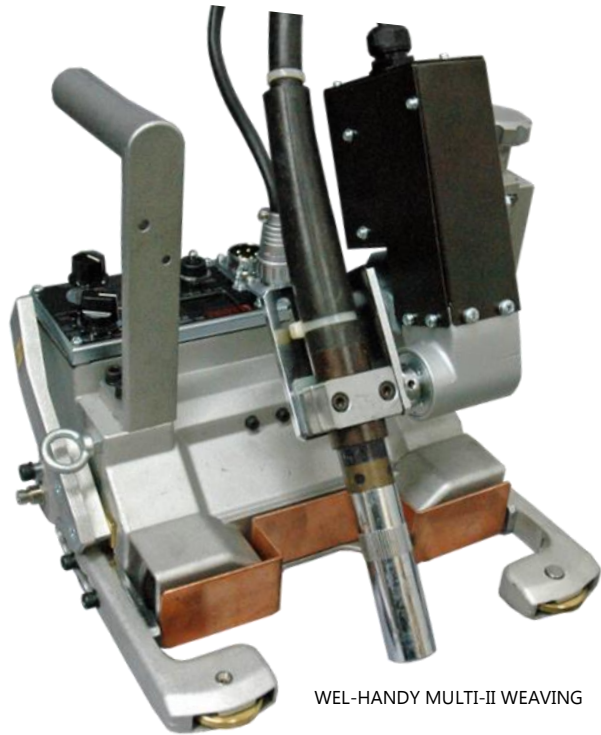

WEL-HANDY MULTI-II WEAVING

WEL-HANDY MULTI II Series

Robuuste en veelzijdige lasmechanisatie oplossing

Kenmerken en voordelen

Twee modellen:

- **WEL-HANDY MULTI-II TACK:** standaard hechtlassen
- **WEL-HANDY MULTI-II WEAVING:** hechtlassen met standaard pendelunit
- **Nieuw** – Kratervulling standaard
Schakelt automatisch aan het einde van het lasproces over op kratervulling
- **Nieuw** – Positioneren via automatische eindschakelaar (patent aangevraagd)
- **Nieuw** - Constante snelheidscontrole door encodermotor
- **Nieuw** – Pendel parameters aan te passen tijdens het lasproces
- **Nieuw** – Hechtlassen en pendelen tegelijk
- **KOIKE** - kwaliteit, robuust en gebruiksvriendelijk

De WEL-HANDY Multi II modellen zijn licht, compact en voorzien van 4 aangedreven wielen. De magnetische trekkracht en het lage zwaartepunt staan garant voor de grootste stabiliteit en magneetkracht in de markt. Verticaal omhoog lassen is mogelijk met beide Wel-Handy modellen.

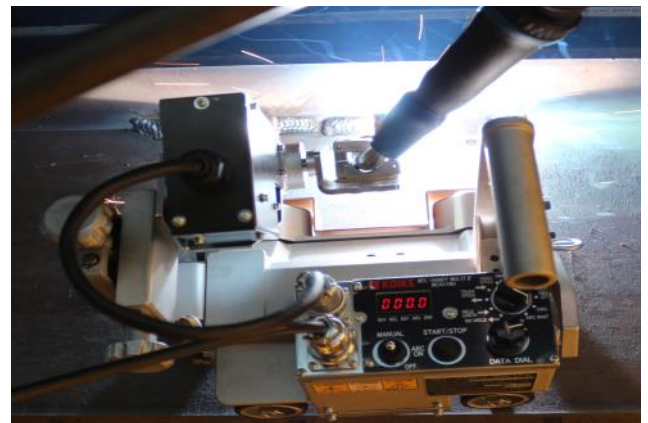

Ontworpen voor een industriële omgeving

Robuust ontwerp, betrouwbare kwaliteit

- **HECHTLASSEN is nu standaard**
Door gebruik te maken van een geheel nieuwe bediening panel is hechtlassen nu standaard.
- **Compact en lichtgewicht**
L259 x W259 x H264mm, 7.6 kg.
- **Kwaliteit**
Hoge kwaliteit, onderhoudsarm, alle interne componenten beschermd tegen extreme hitte.
- **50 kg permanent magneet**
50 kg permanent magneet systeem met 35 kg trekkracht.
- **Goede gewichtsverdeling**
Goede gewichtsverdeling van alle componenten zorgt voor een stabiele machine in alle posities.
- **Instelbare geleiding**
Multifunctioneel instelbare armgeleiding, uit één deel gemaakt, voor hoge nauwkeurigheid en stabiliteit.
- **Hittebestendig**
Hittebestendig, hoogwaardig aandrijfsysteem.
- **Afgesloten systeem**
Het design zorgt er voor dat het systeem intern stof- en vuilvrij blijft.
- **4-wiel aandrijfsysteem**
Het 4-wiel aangedreven systeem zorgt voor accurate verplaatsing in alle posities.
- **Machinehoogte**
Machine staat 6 mm boven het oppervlak en kan dus verplaatsen over lasnaden.
- **Snel en simpel op te zetten**
De WEL-HANDY Multi is snel en gemakkelijk op te zetten en geschikt voor bijna elk type MIG/MAG lasmachine.
- **Automatische eindschakelaars**
Positioneren en uitschakelen van het systeem via automatische eindschakelaar.



Nieuwe All-In-One besturing



Simpel, robuust opgebouwd

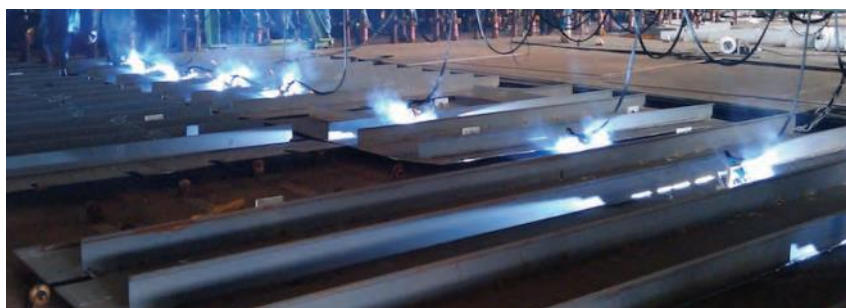

Toepasbaar voor elke industrie,

De nieuwe geavanceerde besturing

Controleerbare afstand hechtlassen

De afstand tijdens hechtlassen of drooglopen kan eenvoudig worden aangepast door een simpele klik op de tuimelschakelaar.

Uitgerust met een encodermotor. De WEL-HANDY MULTI-II TACK berekent de afgelegde afstand door het tellen van de stappen, waardoor een nauwkeurige afstandbediening mogelijk is.

Alle parameterwaarden worden weergegeven op het display zodat het beheer van parameters en de herhaalbaarheid eenvoudig is.

Oud model: minder precies



WEL-HANDY MULTI-II TACK besturing – Beter af te stellen



Kratervulling functie^(*)

^(*) Kratervulling moet wel ondersteund worden door het lasapparaat.

- Automatische omschakeling naar kratervulling aan het einde van elke las.

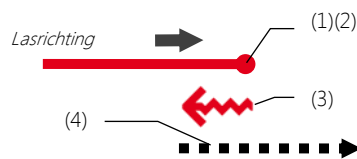

- 1) Na elke las geeft de WEL-HANDY MULTI een signaal naar het lasapparaat.
- 2) De WEL-HANDY MULTI stopt voor enige tijd.
- 3) Met juist ingestelde downslope parameters last het apparaat in retourbeweging gedurende een ingestelde tijd en afstand.
- 4) Na het vullen van de krater gaat de WEL-HANDY MULTI in vrijloop naar het startpunt van de volgende hechtlas .

WU-5R Pendelunit (Optie voor hechtlas en standaard model)

Een optie voor de WEL-HANDY MULTI-II TACK om deze om te bouwen naar een pendelunit. Inclusief bevestigingsbeugel. Het pendelen wordt gecontroleerd door een encoder.

- Pendel snelheid:^(*) 400 - 1.500 mm/min
 - Pendel bereik: ^(*) : 0 - 100 mm
 - Stoptimer functie links en rechts 0.0 - 10.0 seconden
- ^(*) bij radius 100 mm vanaf het midden van de rotatie



Opties en accessoires



Twin toorts optie

- 2 toortsen voor hoek lassen
- Maximale hoogte 500 mm
- Lichtgewicht aluminium
- Niet geschikt voor pendelen



Tandemtoorts optie

- Werken met 2 toortsen tijdens 1 lasnaad
- Beide toortsen multi-instelbaar op X en Y positie



Buizenkit

- Klemt op meerdere posities in de buis
- Geschikt om korte buis op een plaat te lassen



Compact onder poederdek lassen

- Maakt de WEL-HANDY een compacte machine voor het onder poederdek lasproces
- Neem contact op met Koike voor meer details

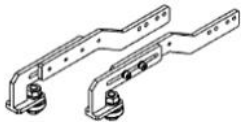

Plaatkant geleiding

- Verstelbare rollen (50 mm) vooruit / achteruit
- Materiaaldikte min. 10 mm



Magneethendel XL

- Met deze magneethendel XL kunt u de machine beter positioneren en gemakkelijker losmaken van de plaat

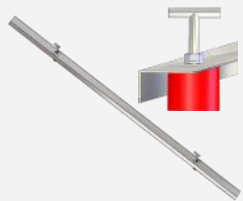

Lengtegeleiding rail

- Voor het lassen van V naden
- Lengte 2 meter
- Inclusief 2 magneten



Verlengde afstandhouders

- Verlengt de afstand met 45 mm



Verzwaarde toortshouder

- Geschikt voor 45° toortsen
- Klemt de toorts op 2 plaatsen



Pendelunit WU-5R

- Een optie voor de WEL-HANDY Multi-II TACK om deze om te bouwen naar een pendelunit

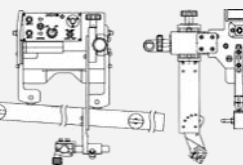

Verlengde toortshouder

- Verlengde toorts van 140 mm naar 220 mm
- Geschikt voor buitenhoek lassen met geleiderail









Snelspan hefboom

- Met deze snelspan optie is het nog gemakkelijker om de toorts in de juiste hoek af te stellen

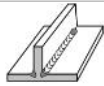
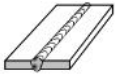
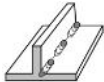
Accessoires	Artikelnr.
Twin toorts	90216
Buizenkit	1115109100
Plaatkant geleiding	T61004332
Lengtegeleiding rail	61002282
Verzwaarde toortshouder	61000865
Toortshouder verlenging	T61001223

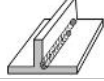
Accessoires	Artikelnr.
Tandemtoorts optie	Op aanvraag
Onder poederdek optie	Op aanvraag
Magneethendel XL	T61001636
Verlengde afstandhouders	T61002102
Pendelunit WU-5R compleet	90255
Snelspan hefboom	T64000044
Transformator PR 100-240V-SEC 24V 65W	222.002.256

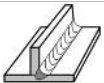
Toepassingsvoorbeelden

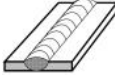
Model		TACK	TACK+PENDEL
Artikelnr.		90245	90246
Hoeklas		•	•
V Naad		Lengterail geleiding	Lengterail geleiding
Hechtlassen		•	•
Verticaal lassen		•	•
Horizontaal lassen		Lengterail optie	Lengterail optie
1 run 2 lasnaden		Tandem toorts optie	Tandem toorts optie
Contour lassen		Buizenkit optie	Buizenkit optie
Pendel oscillatie		-	•
Aan beide zijde run		Twin toorts optie	Twin toorts optie
Boven het hoofd lassen		•	-
Sub-Arc / onder		Compact SAW optie	Compact SAW optie

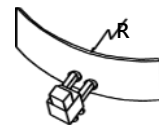

$R > 3000 \text{ mm}$

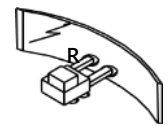

$R > 3000 \text{ mm}$



$\theta = 85 - 110^\circ$

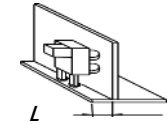

$L > 40 \text{ mm}$

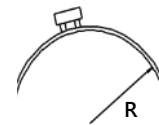

$R > 1500 \text{ mm}$

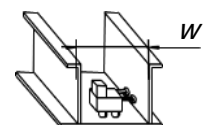

$W > 300 \text{ mm}$

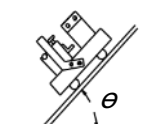

$\theta = 0 - 90^\circ$

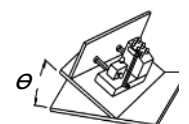

$\theta = 0 - 20^\circ$

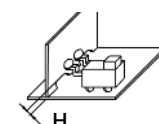

$H < 37 \text{ mm}$

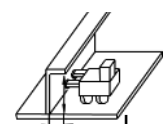

$L > 75 \times 75 \text{ mm}$

• : mogelijk



Verticaal in positie lassen



Twin toorts optie

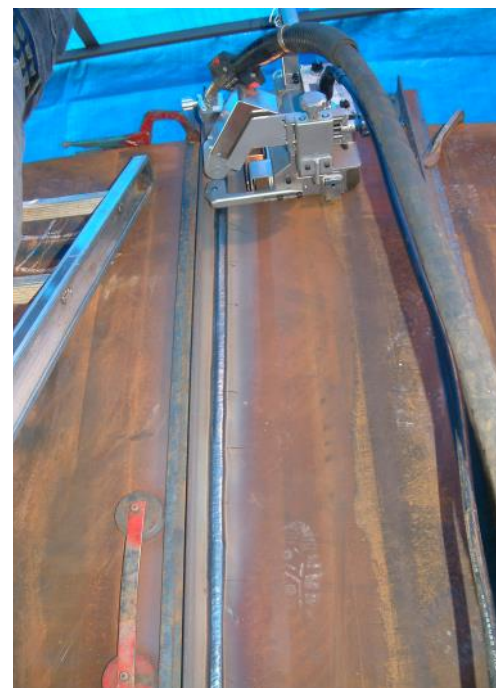

Type en specificaties

Specificatie

		WEL-HANDY MULTI-II TACK	WEL-HANDY MULTI-II WEAVING
Machinegewicht		7.5 kg	9.1 kg
Trekkracht		16 kg	12 kg
Maximale loopsnelheid		50 ~ 1500 mm/min	
Geleidesysteem		Hoekgeleiding	
Minimale hoogtegeleiding		6 mm	
Magneet ontkoppeling		Standaard magneethendel	
Aandrijving		4-wiel aandrijving met kettingsysteem	
Magneet type		50 kg permanent magneet	
Toorts afstelling	Toorts verstelling	40 ~ 55°	
	X-Y as	45 mm	
	Links / Rechts	45 mm	
Toortshouder diameter		16 ~ 20 mm	
Automatische start / stop		Eindschakelaar op elke buitenzijde	
Start / stop vanuit begin van de las		Ca. 270 mm	Ca. 305 mm
Pendelunit standaard		-	Inclusief
Lasmethode	Continu lassen	Ja	Ja
	Tack / Hechtlassen	Ja	Ja
	Pendel / Oscillatie	Optie	Standaard
Stroom en signaalkabel		Stroom en signaalkabel geïntegreerd (6m stroomkabel, 10 m signaalkabel)	
Positie afstelling via eindschakelaar		Ja	
Encodermotor voor betere beweging		Ja	
Digitaal display		Ja	
Kratervulling		Ja	
Voltage		DC 24V	

Type

Lasmethode	Model	Artikel
WEL-HANDY MULTI-II TACK	DC24V	90245
WEL-HANDY MULTI-II WEAVING	DC 24V	90246

Maten:

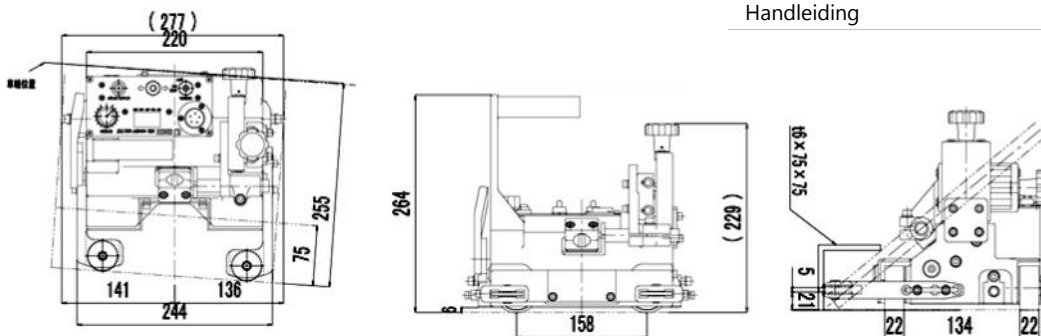

Leveringsomvang

Levering
Machinebehuizing
Pendelunit (alleen de WEL-HANDY II weaving)
Stroom en signaalkabel
Set inbussleutels 2 stuks
Handleiding

EMEA Verkoop- en Servicekantoren

FRANKRIJK

KOIKE France S.A.R.L.
ZAC de la Vallee de L'aunelle
RN Cellules C1 à C4
59144 Wagnies-Le-Grand
T: +33 327304343

ITALIË

KOIKE ITALIA Srl
Via Papa Giovanni XXIII, n 45
20053 – Rodano (Milano)
T: +39 0295328717

DUITSLAND

KOIKE EUROPE B.V. Germany
Branch Office
Im Löchel 2
35423 Lich-Eberstadt
T: +49 6004916930

VERENIGDE ARABISCHE EMIRATEN

KOIKE MIDDLE EAST FZE
SAIF Zone Sharjah - UAE
P.O. Box 122978
T: +971 561177615

NEDERLAND

KOIKE EUROPE B.V.
Grote Tocht 19
1507 CG Zaandam

T: +31 (0)75 612 72 27
F: +31 (0)75 612 34 61

info@koike-europe.com
www.koike-europe.com