



IK-12 MAX3

Premium portable gas snijmachine

Kenmerken en voordelen

- Uitstekende bediening
- Ongeëvenaard robuust en hittebestendig
- Uitstekende tractie
- Stabiele verplaatsing door een goed uitgebalanceerd zwaartepunt
- Lange levensduur (> 5000 uur) als gevolg van het dubbele conussysteem
- Standaard snelheid (80-800 mm/min.)
- Hoge snelheid (240-2400 mm/min.)
- Hitteschild aan de snijkant en onderkant van de machine
- Autogeen en plasma snijden én geautomatiseerd lassen
- Snijdikte van 0,5 tot 600 mm (afhankelijk van branderset)
- Eenvoudige bediening

De **IK 12 Max 3** is het premium product van ons assortiment! Deze gemotoriseerde draagbare machine is naast autogeen snijden ook inzetbaar voor plasmasnijden en geautomatiseerd lassen met topkwaliteit.

Die drie hoofdonderdelen (machinebehuizing, branderset en rail) als wel de accessoires zijn individueel genoemd. De machine kan klantspecifiek samengesteld worden.

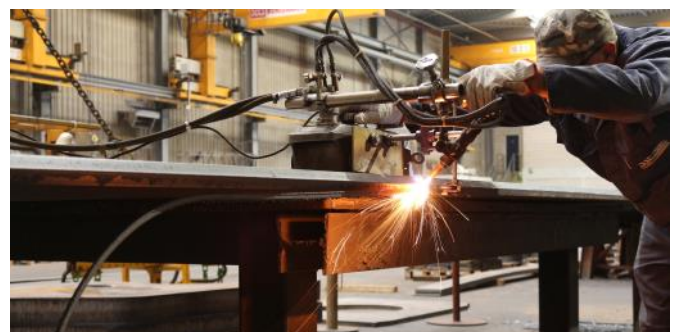

Machinesysteem

Het origineel. Sinds 1951!

Vanaf de introductie in 1951 is de Koike IK-12 altijd gebruikt door professionals vanwege de uitstekende snijkwaliteit.

Vandaag de dag is de 6e generatie IK-12 Max3 uitgevoerd met een traploos dubbel conus aandrijfsysteem om tijdens het snijden de maximale betrouwbaarheid te kunnen garanderen. Alle elektrische en mechanische componenten, smeervet, solderen en bedrading zijn zorgvuldig geselecteerd om een lange levensduur te garanderen in de meest zware werkomgeving.

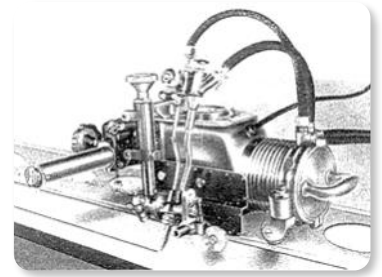

Eerste generatie (Japan 1952)

Traploos dubbel conus aandrijfsysteem

De snelheidsregeling van de IK-12 Max3 is voorzien van een door Koike ontwikkeld traploos dubbel conus aandrijfsysteem. Het systeem is gebaseerd op een condensatormotor (constant rotatie 1500 min⁻¹ @ 50Hz) waardoor er geen warmte en spanningsproblemen komen. Dit zorgt voor een langere levensduur.

Omdat er geen tandwieloverbrenging wordt gebruikt in het mechanisme vinden er geen terugslag, trillingen of afwijkingen plaats. Met 50 kg maximaal laadgewicht en gebruik van hittebestendig vet, afgeschermd bedrading en een minimum aan elektrische componenten, is de IK-12 Max3 betrouwbaar en duurzaam voor langdurig en continu gebruik.

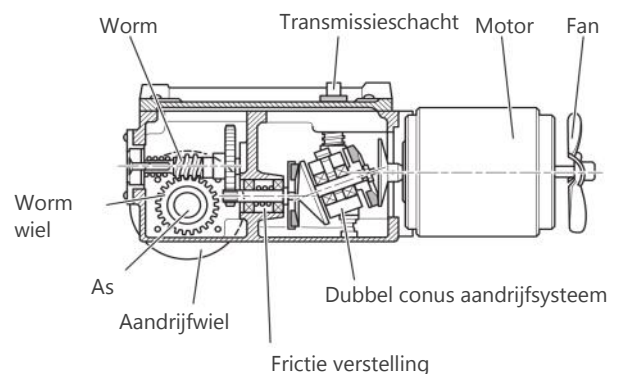

Type en uitvoeringen

Koike levert de **IK-12 Max3** in 3 verschillende uitvoeringen.

- IK-12 Max3 Standaard 80 - 800 mm/min. Geschikt voor alle standaard toepassingen.
 - IK-12 Max3-S High Speed 80 - 800 mm/min, 240 - 2400 mm/min. Geschikt voor plasmasnijden.
 - IK-12 Max3-ML Slow Speed 40 - 400 mm/min. Geschikt voor dikke plaat en beveldsnijden.
- (Snelheidsindicatie bij 50 Hz voeding)

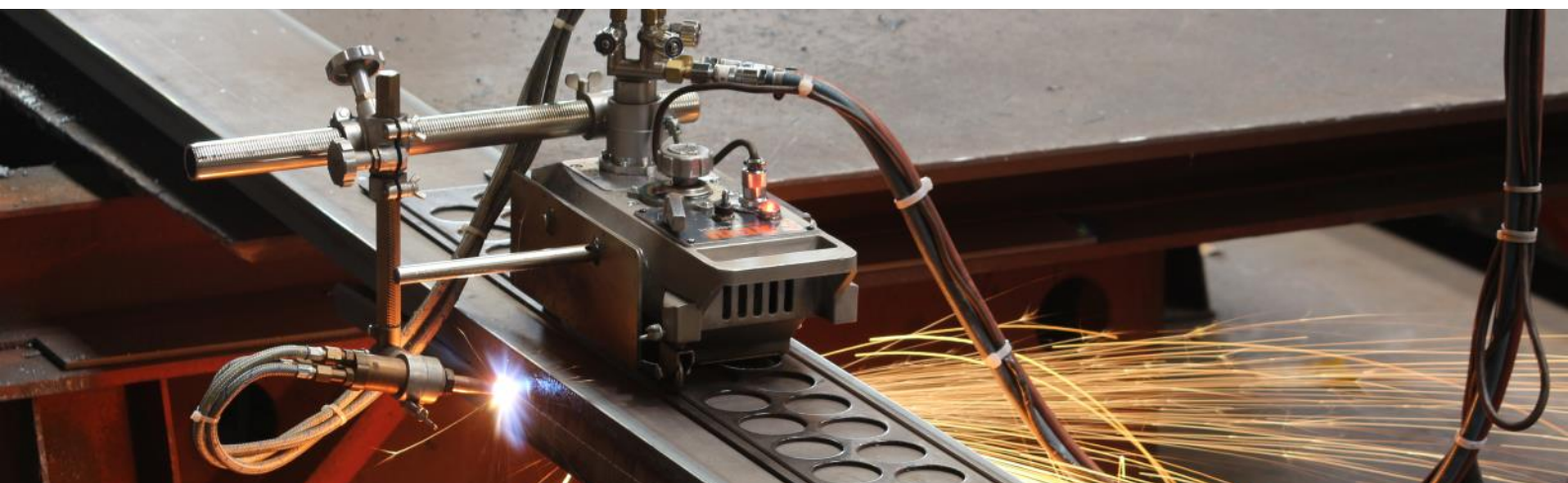

Toortsset

Toortsset geschikt voor **IK-12 Max 3**



S-100 Toorts

- Standaard 1 snijtoorts



SP-100 Toortsset

- Standaard 1 snijtoorts met mechanische hoogteregeling

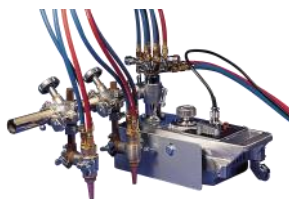

S-200 Toortsset

- Standaard 2 toortsen

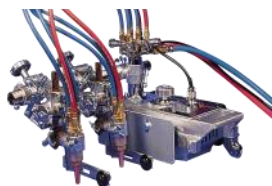

SP-200 Toortsset

- Standaard 2 snijtoortsen met mechanische hoogteregeling voor elke toorts

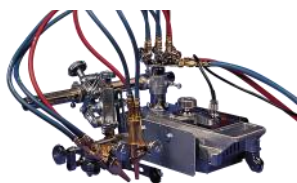

SP-300 Toortsset

- Standaard 2 snijtoortsen met mechanische hoogteregeling
- Deze oplossing biedt de mogelijkheid voor Y en X bevels

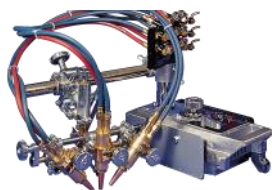

SP-400 Toortsset

- Standaard 3 snijtoortsen met mechanische hoogteregeling
- Deze oplossing biedt de mogelijkheid om Y, X en K bevels te snijden met hoge precisie

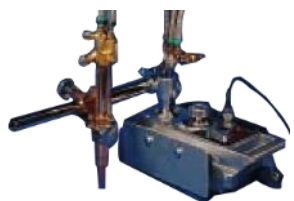

L-100 Toortsset

- Heavy duty toorts geschikt tot een snijdikte van 300 mm
- Geschikt voor waterkoeling

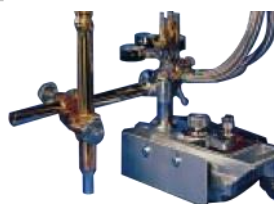

EPOCH-300/600 Toortsset

- Een veilige, terugslagvrije mix toorts, ontwikkeld voor het snijden tot 600 mm plaatdikte
- Water gekoeld
- Alleen voor propaan

Toortsset	S-100	SP-100	S-200	SP-200	SP-300	SP-400	L-100	EPOCH-300	EPOCH-600
Artikelnr.	90036	90038	90037	90039	90040	90041	90042	90043	90046
Max snijdikte (1 toorts)	150 mm	150 mm	150 mm	150 mm	100 mm	100 mm	300 mm	300 mm	600 mm
Aantal toortsen per verpakking	1	1	2	2	2	3	1	1	1
Gasmixing	Nozzle mix	•	•	•	•	•	•		
	Out mixing							•	•
Mechanische hoogteregeling		•		•	•	•			
Standaard buislengte (mm)	350	350	500	500	500	500	500	500	500
Maximale verticale slag (mm)	80	120	80	120	120	120			
Type snede		•	•	•	•	•	•	•	•
		•	•	•	•	•	•	•	•
				•	•				
				•	•	•	•		
				•	•	•	•		
							•		
Toorts opties									
Langere buis	•	•	•	•	•	•	•	•	•
Verticale buis	•	•	•	•	•	•			
Snap ventiel	•	•	•	•					
Pre-set stop ventiel	•	•	•	•					

• : mogelijk



S-100 Toortsset



S-200 Toortsset met lange buis



S-100 met lange buis



S-100 met lange buis en bevel toepassing



EPOCH Toortsset heavy duty rail

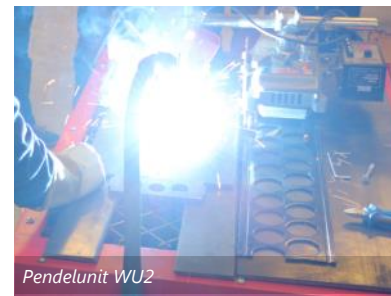

Pendelunit WU2



S-100 toortsset



S-100 toortsset lange buis



S-100 toortsset met lange verticale buis en geleiderollen

Plasmasnijden, lasmechanisatie en accessoires IK-12 Max 3



IK-12 Plasma toortsset

- Voor lucht plasmasystemen max. toorts Ø 35 mm
- Alleen toortsset



MP-100 Lastoortsset

- Alleen geschikt voor PA las
- Alleen toortsset



Pendelunit WU-2

- Pendelunit voor IK-12 Max3 Inklusief pendelunit, buis en toortshouder



FR-III besturing

- Voor plasma of lassen
- Arc vertragingfunctie
- Aansturing IK-12 Max3 en Arc aan/uit

Toortsset / besturing		IK-12 Plasma	MP-100 Lassen	Pendel unit WU-2	FR-III Besturing
Artikelnr.		90045	BUA31301	90219	61003427 (220V) BUB01553 (110V)
Voeding	AC 220V	-	-	-	•
	AC 110 V	-	-	•	•
Toortshouder		Ø 35 mm	Ø 16 - 20 mm	Ø 16 - 20 mm	-
Buislengte (mm)		500	350	500	-
Toepassing	Plasmasnijden	•	-	-	•
	Continu lasproces	-	•	•	•
	Pendel lassen	-	-	•	-

• : mogelijk

Accessoires

Optionele accessoires



Standaard rail 1800 mm

- Verlengbare 1800 mm rail
- Geproduceerd van speciaal staal voor een lange levensduur



Cirkel rail

Snijbereik:

- Ø 40 - 360 mm (binnenmaat)
- Ø 770 - 1.150 mm (buitenmaat)
- Contragewicht aanbevolen



Heavy duty rail 1800 mm

- Verlengbaar, robuust en niet buigbaar
- Aanbevolen voor het snijden vanaf materiaaldikte 150 mm



Hulpstuk voor cirkel snijden

- Snijbereik Ø400 - 2.400 mm



Verticale buis

- Verlengt de verticale slag om zodoende aan de onderzijde van de plaat bevels te snijden
- Verschillende lengtes beschikbaar



Plaatgeleiderrollen

- Voor bevel snijden zonder rails
- Alleen geschikt voor recht snijden

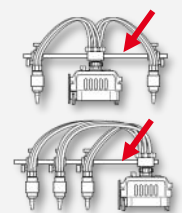

Verlengde dwarsarm

- Langere buis
- Verschillende lengtes beschikbaar



Preset-stop kleppen

- Direct starten zonder gasafstelling
- Geschikt voor 1 of 2 snijtoortsen



Snap-valve B-type

- Direct starten zonder gasafstelling
- Geschikt voor 1 toorts, verhoogt de productiecapaciteit



Hulpstuk voor bevelsnijden

- Zeer nauwkeurig en voorzien van hoekindicatie
- Alleen aanbevolen met langere verticale dwarsarm



Twin-toorts hulpstuk

- Door deze opstelling is snijden met 2 parallelle toortsen mogelijk
- Afstand tussen de 2 toortsen 30 tot 300 mm

Slangenset incl. vlamdovers

- Set snijslangen metaal omwikkeld
- Inclusief 3 vlamdovers en 3 gasslangen



Magneetrail

- Houdt de rail op de juiste plaats



MIG toortshouder

- Geschikt voor gebogen laspistolen of automaat uitvoering Ø16-20mm
- Geschikt voor S-100 en SP-100 als vervanging van de gastoorts



Verlengde houder

- Verhoogt de standaardtoorts houder met 105 mm

Accessoires		Artikelnr.
IK-12 standaard rail 1800 mm		30400
IK-12 Heavy Duty rail 1800 mm		90044
IK-12 Max3 cirkel rail		30410
Hulpstuk voor cirkel snijden		31858
Plaatgeleiderollen		T60038959
Preset-stop klep	1 toorts	80518
	2 toortsen	61003543
Snap-valve B-type		80512
Hulpstuk voor bevelsnijden		ON002
Twin-toorts		ON001
Magneet t.b.v. rail model IK		D6010
MIG toortshouder 16-20 mm		61000676
Transformator AC230V - 42V		222.002.207
Transformator AC230V - 110V		90100

Accessoires		Artikelnr.
Verticale arm	145 mm (standaard)	30390
	250 mm	30430
	300 mm	30431
	400 mm	30422
	350 mm	30300
Langere dwarsarm	500 mm	30321
	1000 mm	30425
	1500 mm	30427
	2500 mm	30429
Verlengde houderset	80 mm (standaard)	30204
	105 mm	30378
Slangenset inclusief vlamdovers	600 mm slang	Aanvraag
	900 mm slang	Aanvraag

Type en specificaties

Specificaties

	IK-12 Max3 Standaard	IK-12 Max3-S	IK-12 Max3-ML
Snijsnelheid	@50 Hz	80 - 800 mm/min	40 - 400 mm/min
	@60 Hz	100 - 1000 mm/min	50 - 500 mm/min
Voeding	AC 220V / AC 110V / AC 42V (+/- 10%)		
Maximale snijdikte	De toortssset is hiervoor bepalend		
Aandrijving	Traploos dubbel conussysteem		
Motor	Condensator		
Machineseconstructie	Aluminium gietwerk		
Snelheidsregelaar	Gesloten versnellingsbak, geschikt tegen hitte, stof en vet		
Max. laadgewicht behuizing	50 kg		
Machine afmeting (behuizing)	L 430 x W 220 x H 215 mm		
Gewicht	10 kg	11 kg	11 kg

Type

Model systeem		Artikelnr.
IK-12Max3 machinebehuizing	42V	90029
	110V	90028
	220V	90027
IK-12Max3-S machinebehuizing	42V	90056
	110V	90057
	220V	90026
IK-12Max3-ML machinebehuizing	220V	90033
	42V	90030

Leveringsomvang

Levering
Machinesebehuizing
Voedingskabel
Nozzlegeleiding
Zeskantbout (2 stuks)
Handleiding

EMEA Verkoop- en Servicekantoren

FRANKRIJK

KOIKE France S.A.R.L.
ZAC de la Vallee de L'aunelle
RN Cellules C1 à C4
59144 Wagnies-Le-Grand
T: +33 327304343

ITALIË

KOIKE ITALIA Srl
Via Papa Giovanni XXIII, n 45
20053 – Rodano (Milano)
T: +39 0295328717

DUITSLAND

KOIKE EUROPE B.V. Germany
Branch Office
Im Löchel 2
35423 Lich-Eberstadt
T: +49 6004916930

VERENIGDE ARABISCHE EMIRATEN

KOIKE MIDDLE EAST FZE
SAIF Zone Sharjah - UAE
P.O. Box 122978
T: +971 561177615

NEDERLAND

KOIKE EUROPE B.V.
Grote Tocht 19
1507 CG Zaandam

T: +31 (0)75 612 72 27
F: +31 (0)75 612 34 61

info@koike-europe.com
www.koike-europe.com